



# IVECO Daily



SYSTEM   
EDSTRÖM

# IVECO DAILY 9 M<sup>3</sup> H1

Pour plus d'informations sur les prix, le temps de montage et le matériel inclus dans nos suggestions d'aménagements, scannez le code QR sur la première page.

Sur les véhicules électriques et hybrides, nous recommandons le montage par un installateur expérimenté, pour cause des batteries et du câblage de 400V présents dans ces véhicules. Le coût d'un plancher peut venir en supplément.

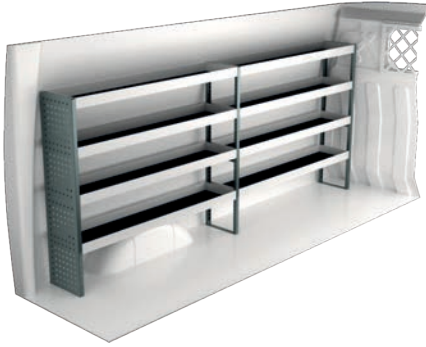

N° Art	LxPxH	Poids
F41400	2874x300x1220 mm	56

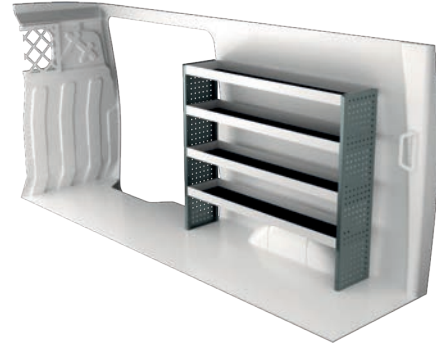

N° Art	LxPxH	Poids
F41401	1453x300x1220 mm	33

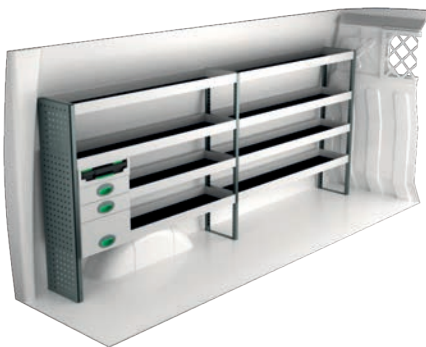

N° Art	LxPxH	Poids
F41402	2874x300x1220 mm	71

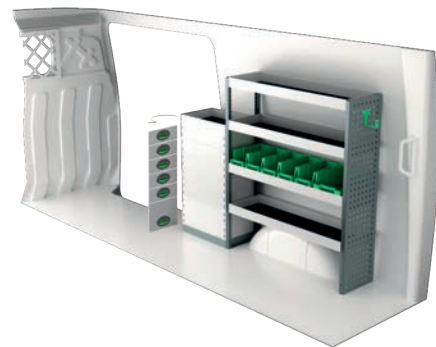

N° Art	LxPxH	Poids
F41403	1530x300x1220 mm	60

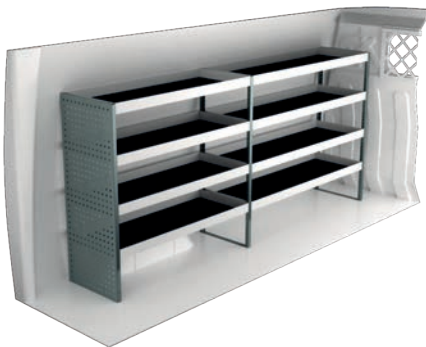

N° Art	LxPxH	Poids
F41404	2661x470x1220 mm	74

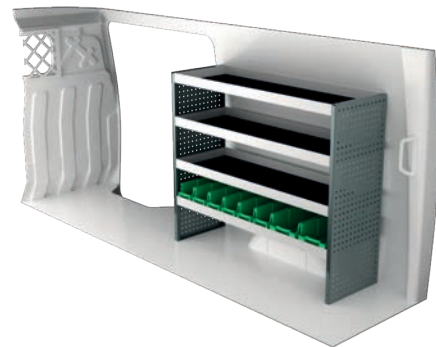

N° Art	LxPxH	Poids
F41405	1453x470x1220 mm	50

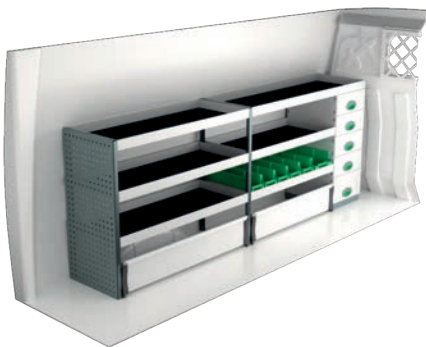

N° Art	LxPxH	Poids
F41406	2661x470x1000 mm	92

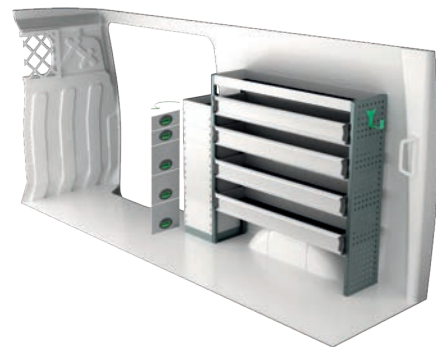

N° Art	LxPxH	Poids
F41407	1539x300x1220 mm	63

# IVECO DAILY 10,8 M<sup>3</sup> H2

Pour plus d'informations sur les prix, le temps de montage et le matériel inclus dans nos suggestions d'aménagements, scannez le code QR sur la première page.

Sur les véhicules électriques et hybrides, nous recommandons le montage par un installateur expérimenté, pour cause des batteries et du câblage de 400V présents dans ces véhicules. Le coût d'un plancher peut venir en supplément.

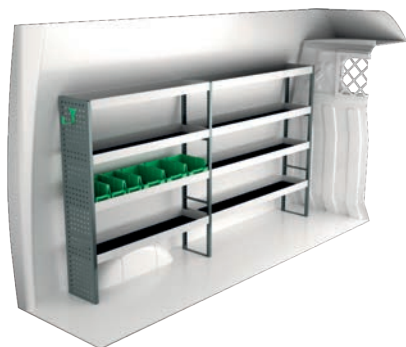

N° Art	LxPxH	Poids
F41420	2662x300x1440 mm	58

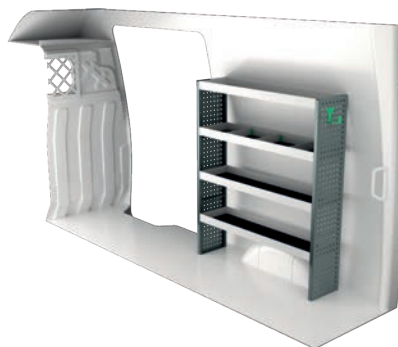

N° Art	LxPxH	Poids
F41421	1242x300x1440 mm	32

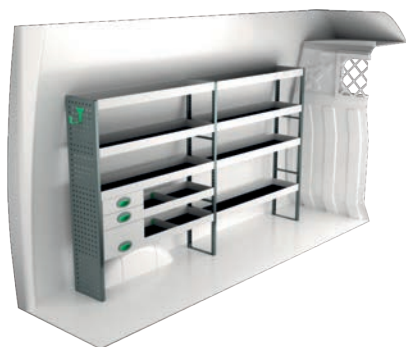

N° Art	LxPxH	Poids
F41422	2450x300x1440 mm	66

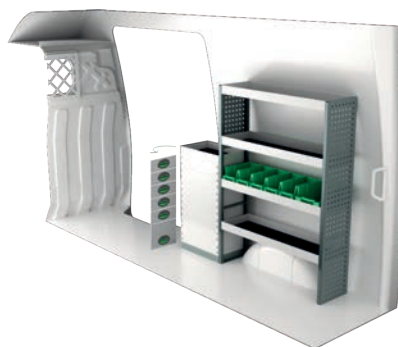

N° Art	LxPxH	Poids
F41423	1531x300x1440 mm	63

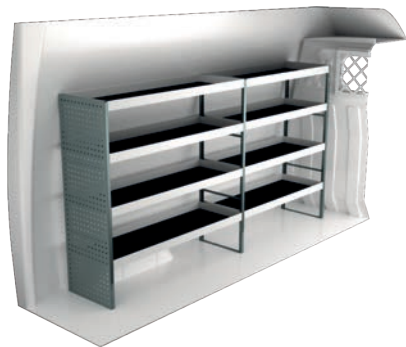

N° Art	LxPxH	Poids
F41424	2662x470x1440 mm	76

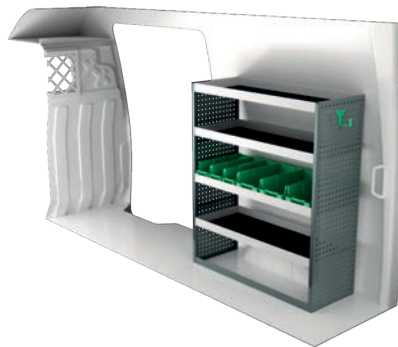

N° Art	LxPxH	Poids
F41425	1242x470x1440 mm	50

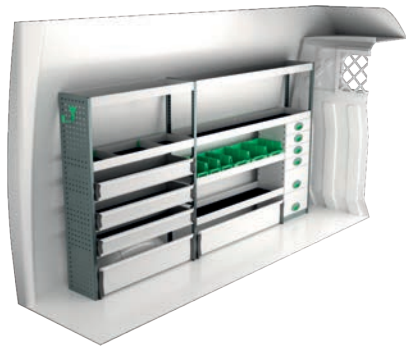

N° Art	LxPxH	Poids
F41426	2662x300x1440 mm	96

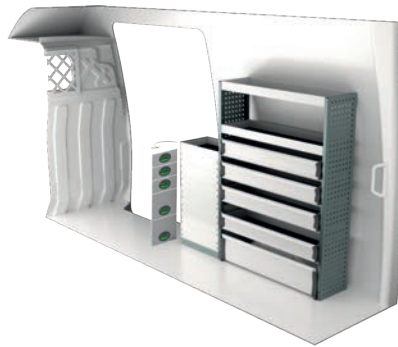

N° Art	LxPxH	Poids
F41427	1531x300x1440 mm	75

# IVECO DAILY 12 M<sup>3</sup> H2

Pour plus d'informations sur les prix, le temps de montage et le matériel inclus dans nos suggestions d'aménagements, scannez le code QR sur la première page.

Sur les véhicules électriques et hybrides, nous recommandons le montage par un installateur expérimenté, pour cause des batteries et du câblage de 400V présents dans ces véhicules. Le coût d'un plancher peut venir en supplément.

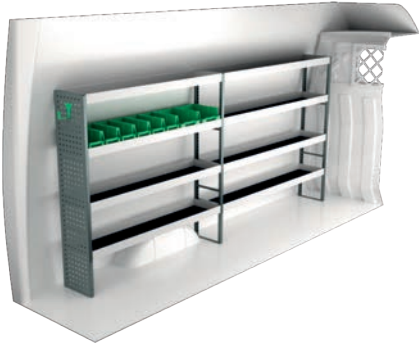

N° Art	LxPxH	Poids
F41440	3054x300x1440 mm	64

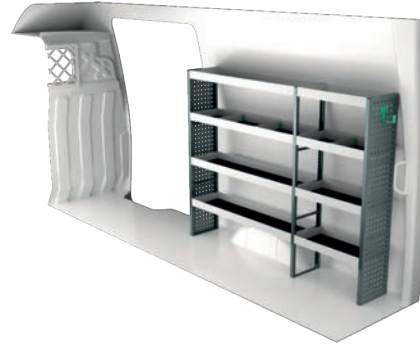

N° Art	LxPxH	Poids
F41441	1880x300x1440 mm	44

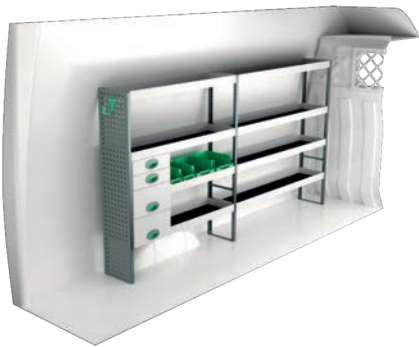

N° Art	LxPxH	Poids
F41442	2662x300x1440 mm	72

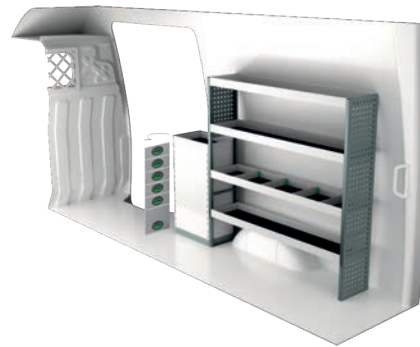

N° Art	LxPxH	Poids
F41443	1924x300x1440 mm	67

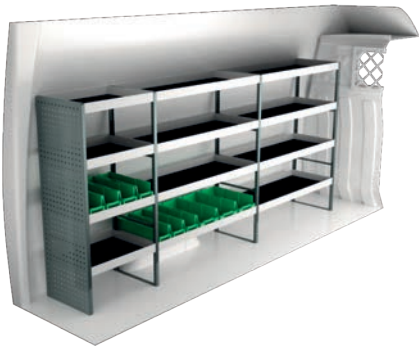

N° Art	LxPxH	Poids
F41444	3086x470x1440 mm	96

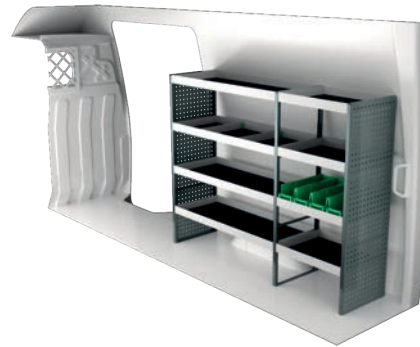

N° Art	LxPxH	Poids
F41445	1880x470x1440 mm	66

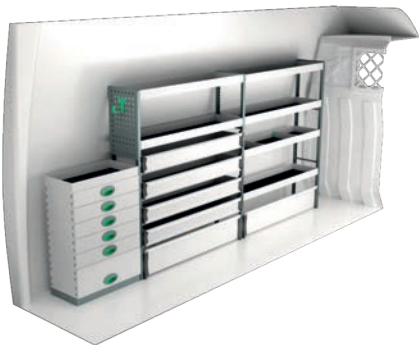

N° Art	LxPxH	Poids
F41446	3053x300x1440 mm	109



N° Art	LxPxH	Poids
F41447	1955x300x1440 mm	89

# IVECO DAILY 16 M<sup>3</sup> H2

Pour plus d'informations sur les prix, le temps de montage et le matériel inclus dans nos suggestions d'aménagements, scannez le code QR sur la première page.

Sur les véhicules électriques et hybrides, nous recommandons le montage par un installateur expérimenté, pour cause des batteries et du câblage de 400V présents dans ces véhicules. Le coût d'un plancher peut venir en supplément.

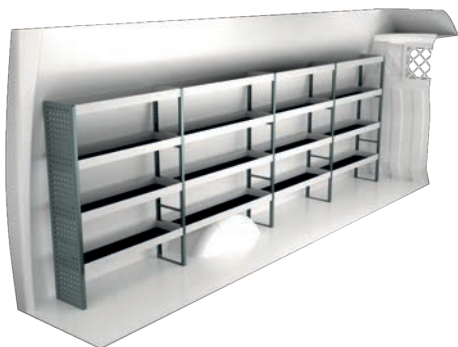

N° Art	LxPxH	Poids
F41460	4323x300x1440 mm	89

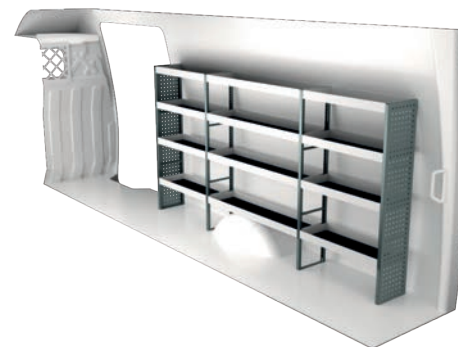

N° Art	LxPxH	Poids
F41461	2870x300x1440 mm	60

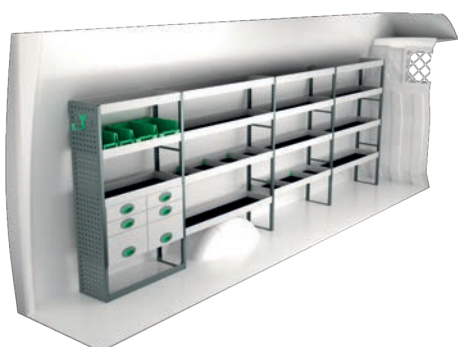

N° Art	LxPxH	Poids
F41462	4110x300x1440 mm	110

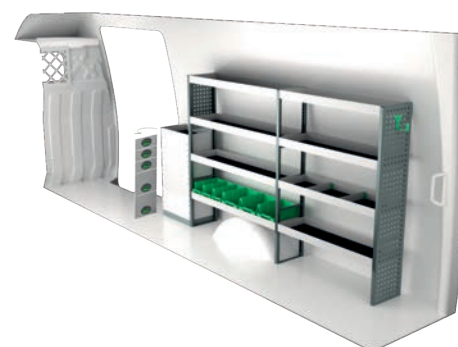

N° Art	LxPxH	Poids
F41463	2736x300x1440 mm	83

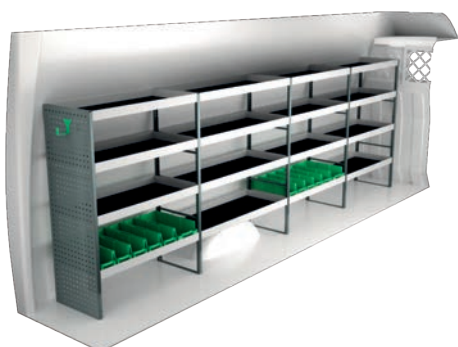

N° Art	LxPxH	Poids
F41464	4323x470x1440 mm	129

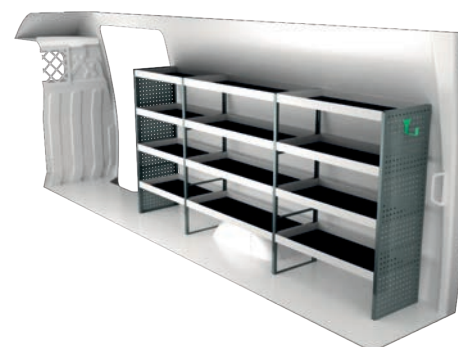

N° Art	LxPxH	Poids
F41465	3083x470x1440 mm	96

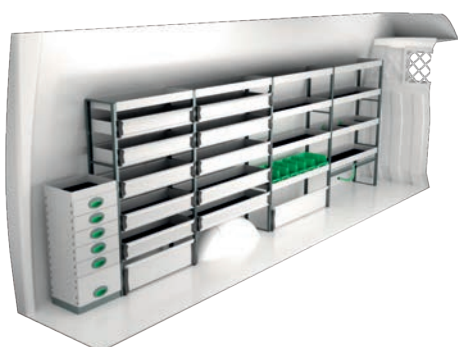

N° Art	LxPxH	Poids
F41466	4322x300x1440 mm	147

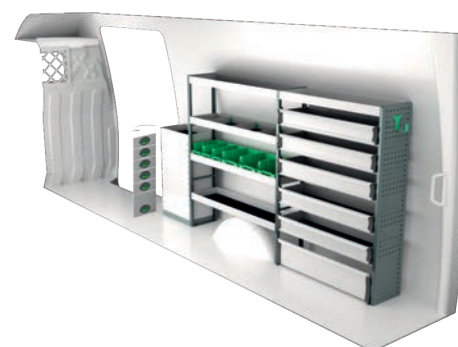

N° Art	LxPxH	Poids
F41467	2737x300x1440 mm	104

# IVECO DAILY 17,5 M<sup>3</sup> H2

Pour plus d'informations sur les prix, le temps de montage et le matériel inclus dans nos suggestions d'aménagements, scannez le code QR sur la première page.

Sur les véhicules électriques et hybrides, nous recommandons le montage par un installateur expérimenté, pour cause des batteries et du câblage de 400V présents dans ces véhicules. Le coût d'un plancher peut venir en supplément.

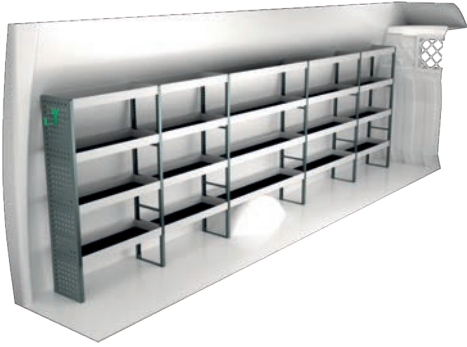

N° Art	LxPxH	Poids
F41480	4712x300x1440 mm	94

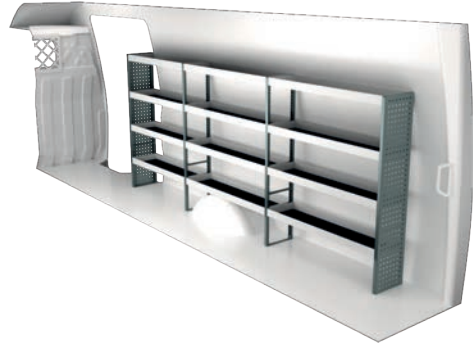

N° Art	LxPxH	Poids
F41481	3475x300x1440 mm	74

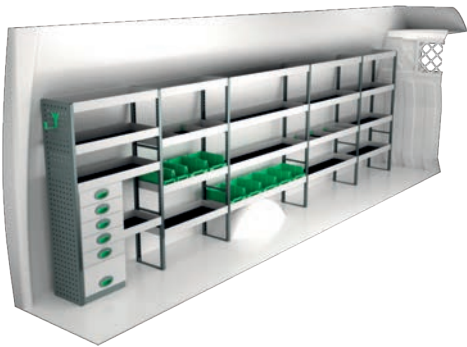

N° Art	LxPxH	Poids
F41482	4746x300x1440 mm	123

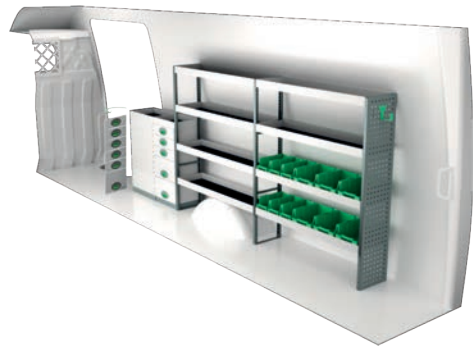

N° Art	LxPxH	Poids
F41483	3308x300x1440 mm	116

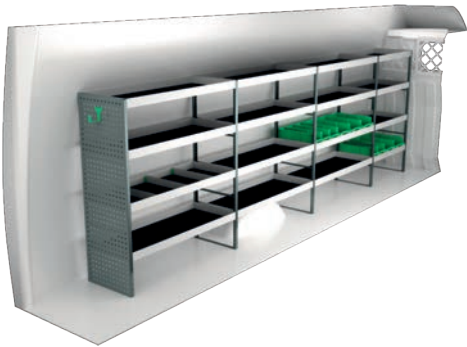

N° Art	LxPxH	Poids
F41484	4468x470x1440 mm	134

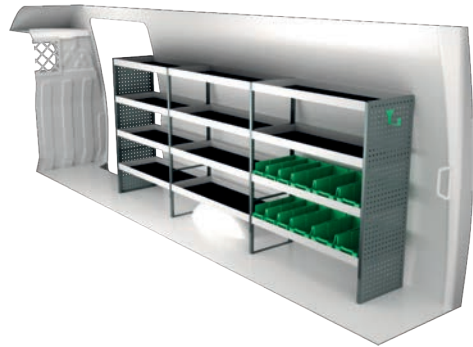

N° Art	LxPxH	Poids
F41485	3475x470x1440 mm	111

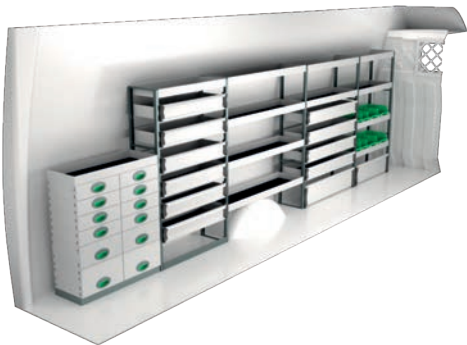

N° Art	LxPxH	Poids
F41486	4680x300x1440 mm	175

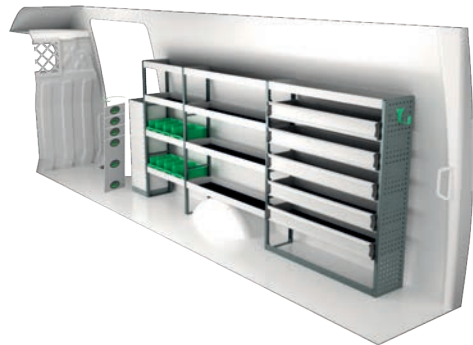

N° Art	LxPxH	Poids
F41487	3470x300x1440 mm	114

## IVECO DAILY 13,4 M<sup>3</sup> H3

Pour plus d'informations sur les prix, le temps de montage et le matériel inclus dans nos suggestions d'aménagements, scannez le code QR sur la première page.

Sur les véhicules électriques et hybrides, nous recommandons le montage par un installateur expérimenté, pour cause des batteries et du câblage de 400V présents dans ces véhicules. Le coût d'un plancher peut venir en supplément.

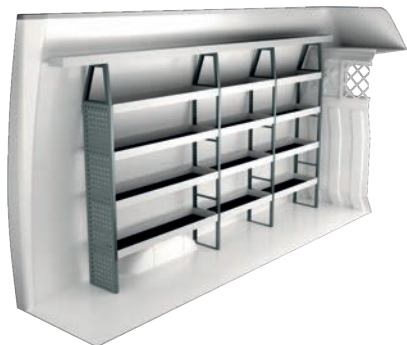

N° Art	LxPxH	Poids
F41500	2868x300x1795 mm	72

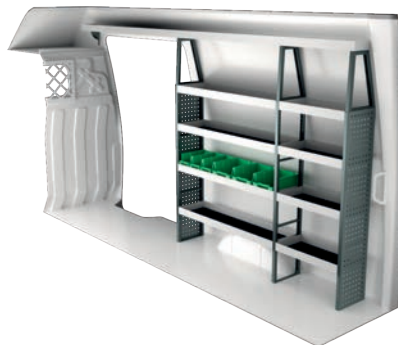

N° Art	LxPxH	Poids
F41501	1876x300x1840 mm	61

## IVECO DAILY 18 M<sup>3</sup> H3

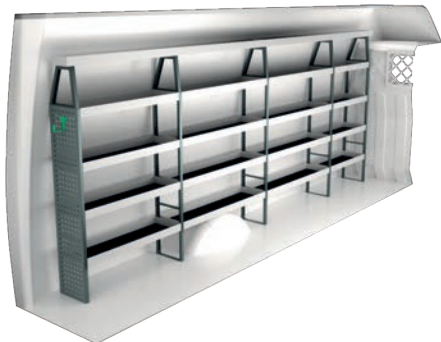

N° Art	LxPxH	Poids
F41520	4288x300x1795 mm	108

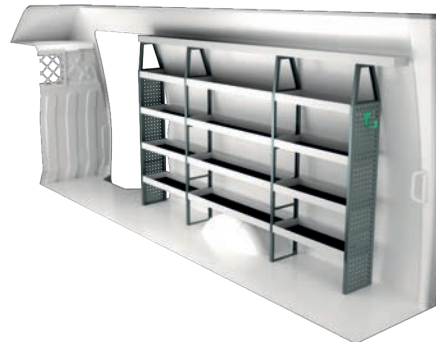

N° Art	LxPxH	Poids
F41521	2870x300x1795 mm	75

## IVECO DAILY 19,6 M<sup>3</sup> H3

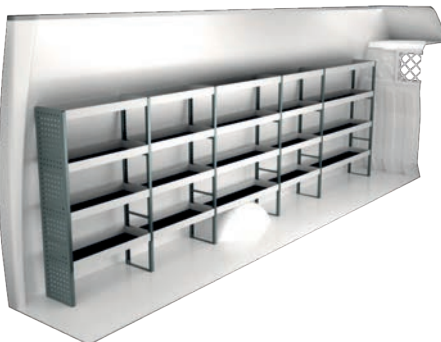

N° Art	LxPxH	Poids
F41540	4712x300x1440 mm	94

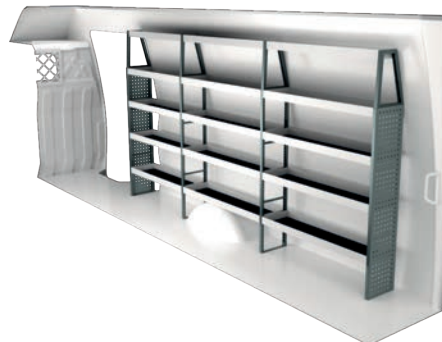

N° Art	LxPxH	Poids
F41541	3475x300x1840 mm	88

# INFORMATIONS



## GÉNÉRALES

System Edström Bilinredningar AB est certifié selon la norme ISO 9001:2015 pour assurer notre qualité administrative et pour nous donner la possibilité d'avoir une haute sécurité d'approvisionnement.

Tous les matériaux de base constituant les produits System Edström sont recyclables à 100 %.

Nous sommes certifiés ISO 14001.



## RAPPEL UTILISATEUR

En choisissant un aménagement System Edström pour votre véhicule utilitaire, vous venez de faire le premier pas, le plus important, pour rendre votre utilitaire plus sûr et plus fonctionnel. Dès maintenant, c'est à vous d'assurer la sécurité et la fonctionnalité de votre lieu de travail.

**Avertissement ;**  
En tant que conducteur vous êtes responsable de la sécurité de votre chargement. Veuillez à tout mettre en œuvre pour ne mettre personne en danger.

Respectez la charge maximale du véhicule !



## SÉCURITÉ

Nous effectuons des crash-tests en permanence sur nos produits chez RISE Research Institute of Sweden AB. Les tests sont effectués selon les méthodes d'essai INRS NS 286 en vigueur pour les aménagements de véhicules utilitaires.

D'autres types de tests sont également effectués dans des instituts de tests, par exemple des tests de vibration qui simulent plusieurs années d'utilisation sur route. Nous réalisons aussi nos propres tests de contraintes mécaniques, pour vérifier entre autres la résistance de nos produits d'arrimage.

Pour plus d'informations sur notre entreprise et nos produits, veuillez consulter notre site [www.systemedstrom.com](http://www.systemedstrom.com)



### Étau

Prof	Larg	Haut	Poids	Réf
360	135	140	10,3	5004

L'étau est complet avec des mors pour tubes sur une embase pivotante. Ouverture maximale 140 mm.



### Support étaux coulissant

Prof	Larg	Haut	⇔	Poids	Réf
1110	170	195	600	9,4	5012
1110	170	80	600	8,9	5013

Le plateau mesure 170 x 158 mm. La protection 2950 est incluse.

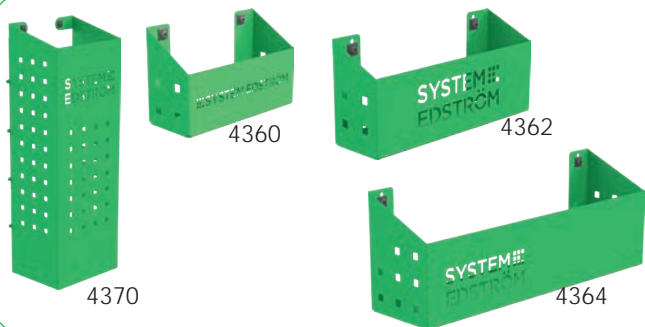

### Box pour Panneau

Prof	Larg	Haut	Poids	Réf
82	200	80	0,5	4360
82	285	102	0,8	4362
122	455	122	1,5	4364
153	179	575	3,0	4370

Un grand nombre de bacs répondent à (presque) tous les problèmes de rangement que vous rencontrez.



### Support échelle intérieure

Long	Poids	Réf
2400	5,5	T8900

Rangez votre échelle sous le pavillon. La tirer vers les portes arrière en une seule opération. Le rail en aluminium est livré en deux parties avec une pièce de jonction.





### Support Tuyau/Cable

Prof	Larg	Haut	Poids	Réf
79	267	168	0,5	4077

### Support tube

66	194	123	0,4	4349
----	-----	-----	-----	------

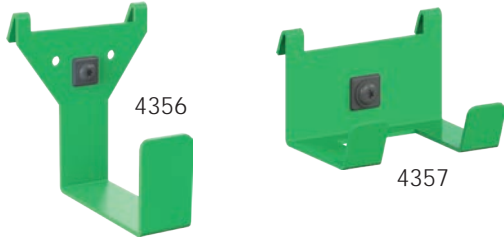

### Crochet Universel

Prof	Larg	Haut	Poids	Réf
85	80	100	0,2	4356
61	83	55	0,1	4357

Se fixe sur le panneau perforé ou s'accroche sur le bord d'une étagère .

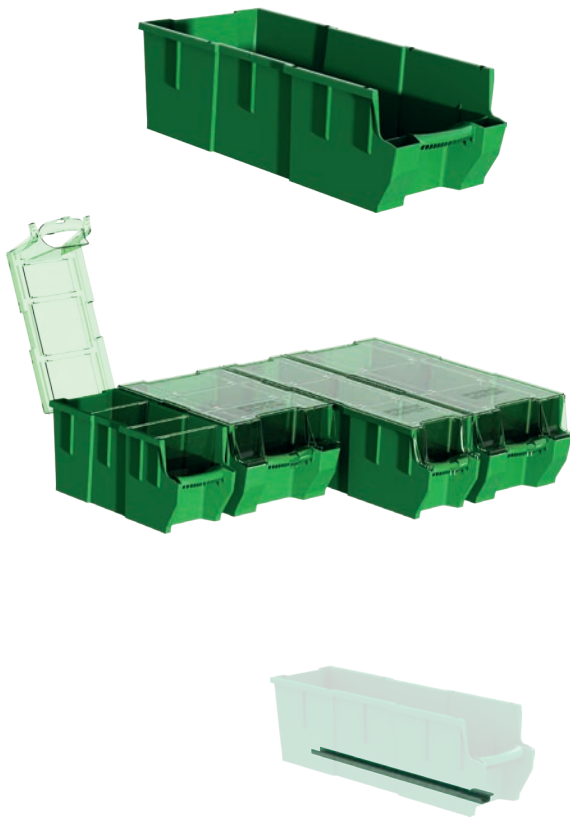

### Bacs à bec

Prof	Larg	Haut	Poids	Réf
300	145	154	0,4	3050
300	235	154	0,5	3052
470	145	154	0,5	3055
470	235	154	0,5	3057

### Capot transparent pour bac à bec

Prof	Larg	Pour	Poids	Réf
300	150	3050	0,2	3060
300	240	3052	0,2	3062
470	150	3055	0,2	3065
470	240	3057	0,4	3067

### Séparateur pour bac à bec

Larg	Haut	Pour	Réf
140	154	3050, 55	3070
230	154	3052, 57	3072

### Fixation pour étagère sans rebord

Prof	Poids	Réf
300	0,1	3081
470	0,2	3082

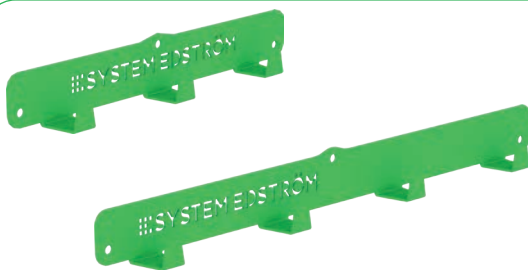

### Crochet

Prof	Larg	Haut	Poids	Réf
31	295	40	0,3	2706
31	465	40	0,5	2708

Nous appelons cela un crochet à vêtements, mais il va sans dire que vous pouvez l'utiliser pour suspendre ce que vous voulez dessus.



### Sangle pour panneaux perforés

Description	Larg	Réf
Sangle nylon de 1200 mm	25	4365
Sangle élastique de 1000 mm	25	4366

Les supports s'accroche sur les panneaux perforés.



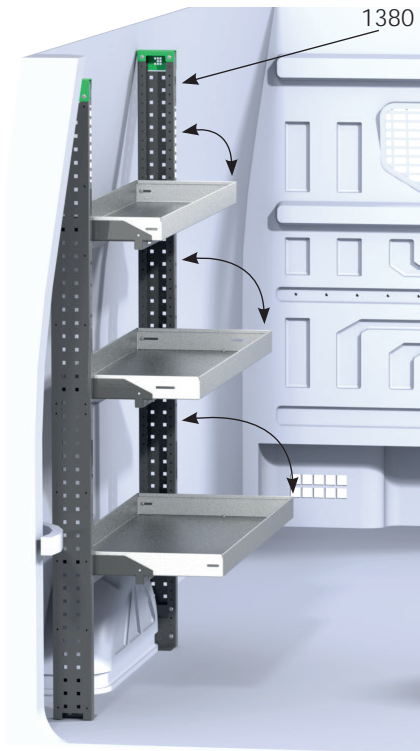

### Échelle Flexi

Prof	Larg	Haut	Info.	Poids	Réf
112	32	1788	2 / set	11,8	1380
112	31	1788	1 / set	4,9	1382

### Fixation d'étagère Flexi

Prof	Larg	Haut	Va avec	Poids	Réf
275	830	83	784	3,1	1308
275	1043	83	997	3,5	1312
275	1222	83	1176	3,9	1316
275	1435	83	1389	4,4	1322
275	1614	83	1568	4,8	1326

### Pattes de fixation étagère Flexi System

Description	Poids	Réf
160 mm étagères, 2 pc.	0,6	1340
300, 400 & 470 mm étagères, 2 pc.	1,4	1342

### Vérins à gaz Flexi

Description	Poids	Réf
2 / set	0,1	1386

Les échelles peuvent être coupées à la hauteur souhaitée. La capacité de charge par étagère est 100 kg avec les fixations d'étagères Flexi. Les étagères peuvent être montées dans 4 angles différents lors de l'installation : 0, 4, 8 et 12 degrés.

Rajoutez les étagères dans les profondeurs de 300, 400 ou 470mm, ou les étagères sans rebord de 300 et 470mm de profondeur. Une fixation s'adapte à toutes les profondeurs.

Utilisez la patte de fixation étagère Flexi System si vous voulez combiner les étagères de 160mm avec des étagères rabattables. Les étagères en 160mm ne seront pas rabattables.



1386

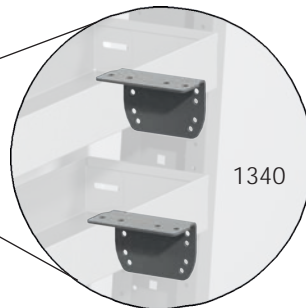

1340



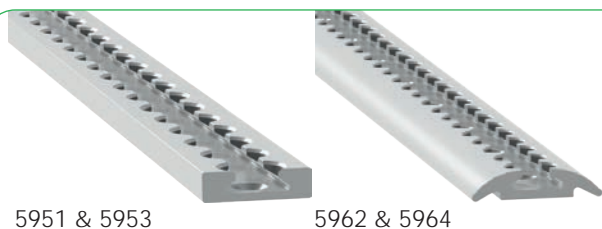

5951 & 5953

5962 & 5964



2813

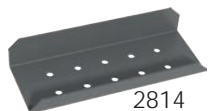

2814



5904



5905



5900

5901



5910



5911



5913

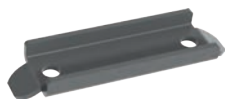

5915



5931 - 5935



5940



5993 & 5996

## Rails Aéro

Long	Poids	Réf
295	0,2	5951
465	0,2	5953
1000	0,8	5962
1500	1,2	5964
3000 > 6	2,5	5968

## Points d'ancrage sur rails Aéro

Description	Poids	Réf
Anneau aluminium rond	0,0	5900
Anneau plastique droit	0,1	5901

## Fixation pour rail Aéro

Description	Poids	Réf
Patte de fixation 53x80x112 mm	0,2	2813
Patte de fixation pour socles 175x66x15/32 mm	0,3	2814
Fixation pour échelle de montage	-	5904
Fixation pour plancher bois	-	5905
Écrou en T 2xM6	-	5910
Écrou en T 3xM6	-	5911
Vis de fixation M8x25 avec écrou	-	5913
Fixation crampon	0,3	5915

## Sangles pour rails Aéro

Description	Long	Poids	Réf
Sangles pour rails Aéro	200/ 700	0,1	5931
Sangles pour rails Aéro	200/1200	0,1	5933
Sangles pour rails Aéro	200/2200	0,2	5935
Sangles pour rails Aéro avec cliquet	500/2500	0,3	5940
Barre de blocage	1100-1660	2,6	5993
Barre de blocage	1600-2160	3,5	5996

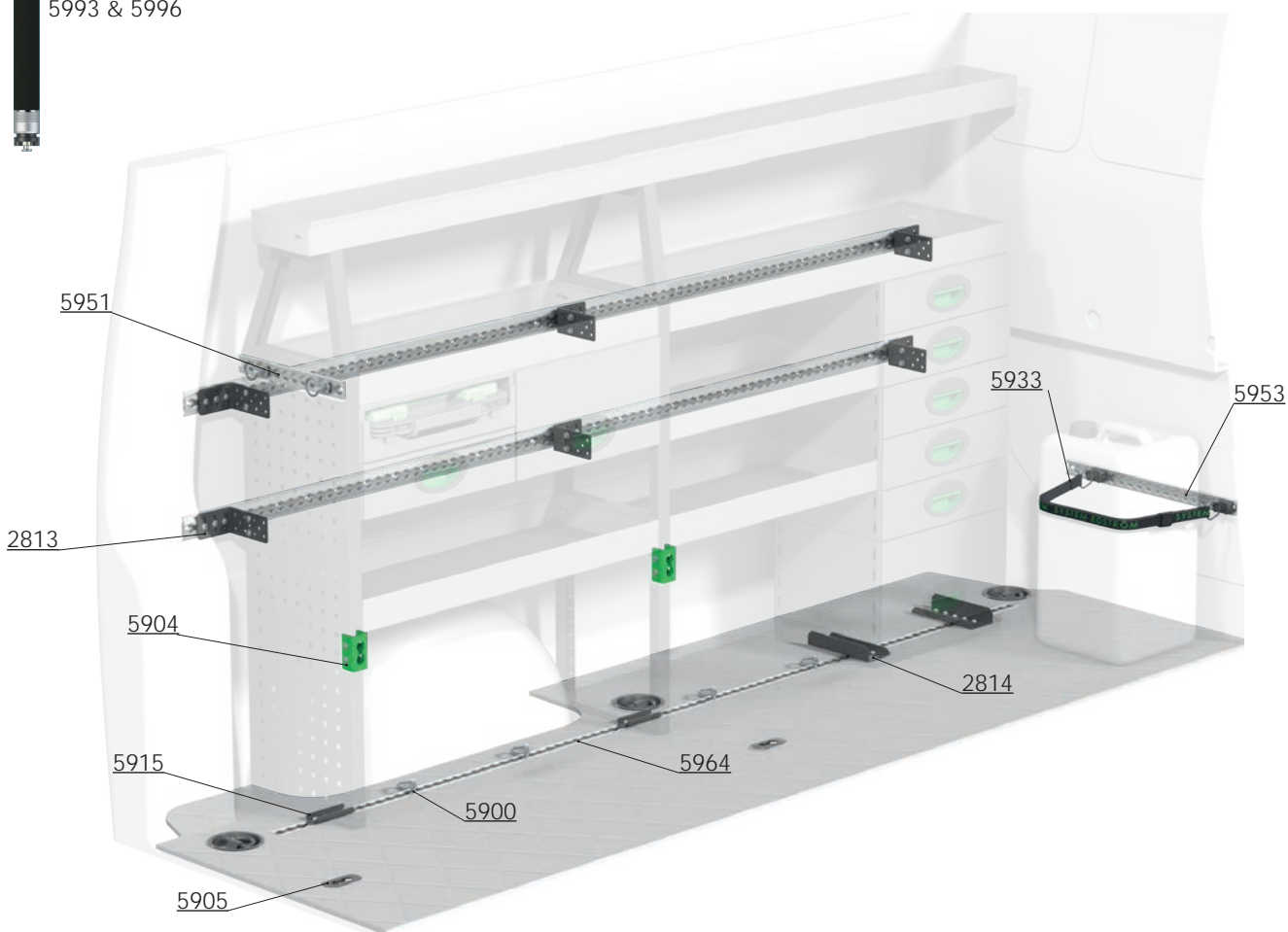



### Kit d'accessoires n° 1

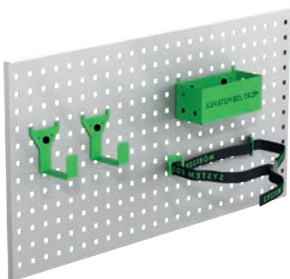

Art Nr

F11001

*Panneau d'outils non inclus.*

### Kit d'accessoires n° 2

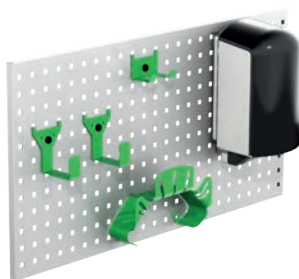

Art Nr

F11002

*Panneau d'outils non inclus.*

### Kit d'accessoires n° 3

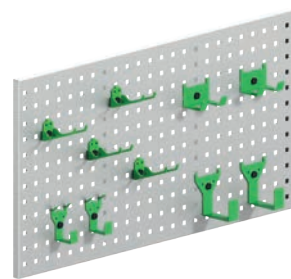

Art Nr

F11004

*Panneau d'outils non inclus.*

[www.systemedstrom.com](http://www.systemedstrom.com)



GARANTIE



SECURITÉ

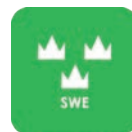

QUALITÉ

# SYSTEM EDSTRÖM

SYSTEM EDSTRÖM BILINREDNINGAR AB  
Raseborgsgatan 11  
164 74 Kista  
Suède

CONTACT  
Tél : +33 1 70 06 04 31  
[france@edstrom.se](mailto:france@edstrom.se)