



# IVECO Daily



# IVECO DAILY 9 M<sup>3</sup> H1

Scannen Sie den QR-Code auf der ersten Seite, um Informationen zu Preisen, Montage und den in den Vorschlägen enthaltenen Teilen zu erhalten.

Bei Elektro- und Hybridfahrzeugen wird der Einbau durch erfahrene Monteure empfohlen; Batterien und Kabel für ca. 400 V sind zu berücksichtigen; eventuell zuzüglich Kosten für Fußboden.

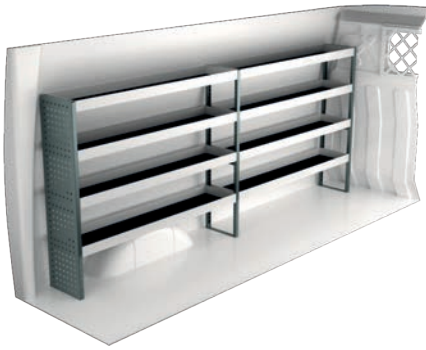

Art.Nr	LxTxH	Kg
F41400	2874x300x1220 mm	56

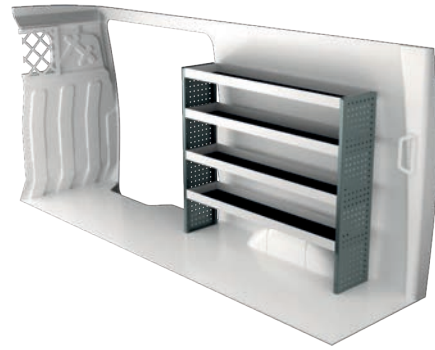

Art.Nr	LxTxH	Kg
F41401	1453x300x1220 mm	33

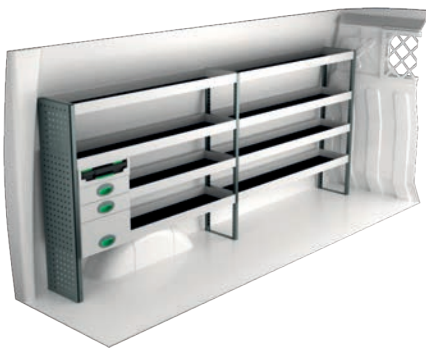

Art.Nr	LxTxH	Kg
F41402	2874x300x1220 mm	71

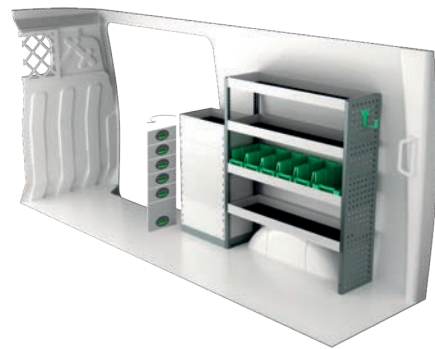

Art.Nr	LxTxH	Kg
F41403	1530x300x1220 mm	60

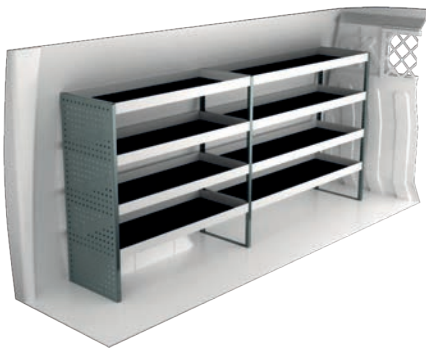

Art.Nr	LxTxH	Kg
F41404	2661x470x1220 mm	74



Art.Nr	LxTxH	Kg
F41405	1453x470x1220 mm	50

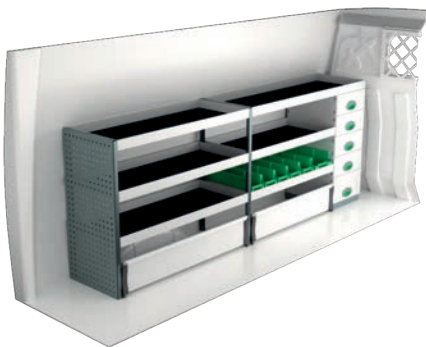

Art.Nr	LxTxH	Kg
F41406	2661x470x1000 mm	92

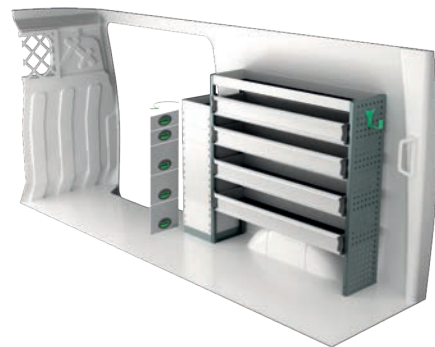

Art.Nr	LxTxH	Kg
F41407	1539x300x1220 mm	63

# IVECO DAILY 10,8 M<sup>3</sup> H2

Scannen Sie den QR-Code auf der ersten Seite, um Informationen zu Preisen, Montage und den in den Vorschlägen enthaltenen Teilen zu erhalten.

Bei Elektro- und Hybridfahrzeugen wird der Einbau durch erfahrene Monteure empfohlen; Batterien und Kabel für ca. 400 V sind zu berücksichtigen; eventuell zuzüglich Kosten für Fußboden.

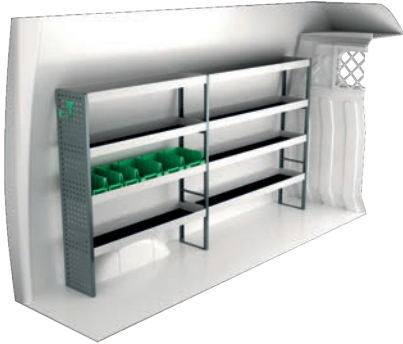

Art.Nr	LxTxH	Kg
F41420	2662x300x1440 mm	58

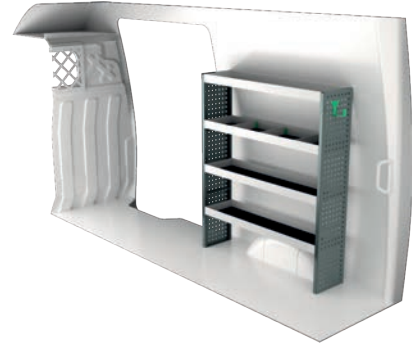

Art.Nr	LxTxH	Kg
F41421	1242x300x1440 mm	32

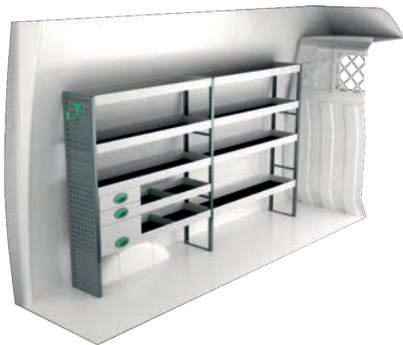

Art.Nr	LxTxH	Kg
F41422	2450x300x1440 mm	66

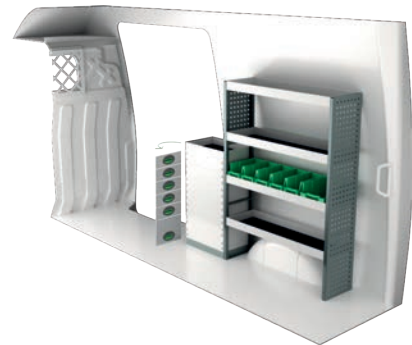

Art.Nr	LxTxH	Kg
F41423	1531x300x1440 mm	63

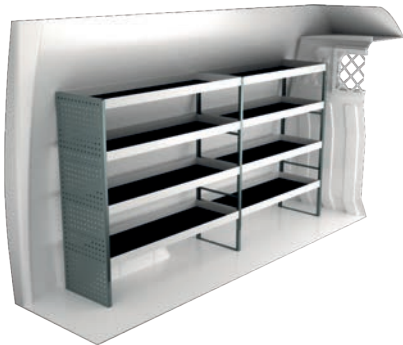

Art.Nr	LxTxH	Kg
F41424	2662x470x1440 mm	76

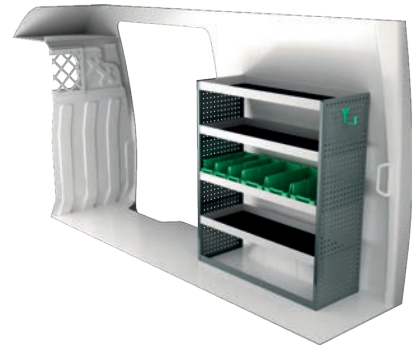

Art.Nr	LxTxH	Kg
F41425	1242x470x1440 mm	50

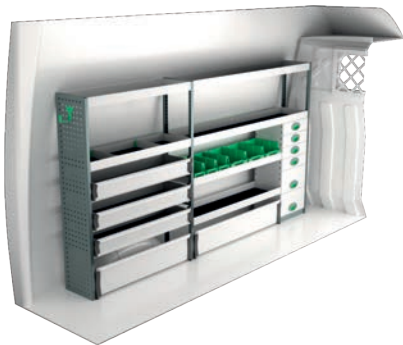

Art.Nr	LxTxH	Kg
F41426	2662x300x1440 mm	96

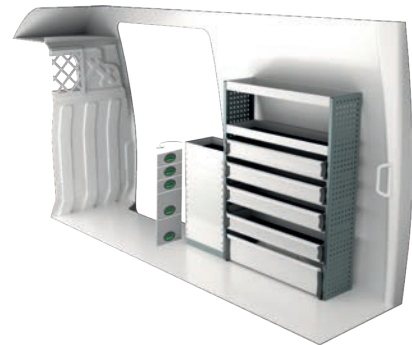

Art.Nr	LxTxH	Kg
F41427	1531x300x1440 mm	75

# IVECO DAILY 12 M<sup>3</sup> H2

Scannen Sie den QR-Code auf der ersten Seite, um Informationen zu Preisen, Montage und den in den Vorschlägen enthaltenen Teilen zu erhalten.

Bei Elektro- und Hybridfahrzeugen wird der Einbau durch erfahrene Monteure empfohlen; Batterien und Kabel für ca. 400 V sind zu berücksichtigen; eventuell zuzüglich Kosten für Fußboden.

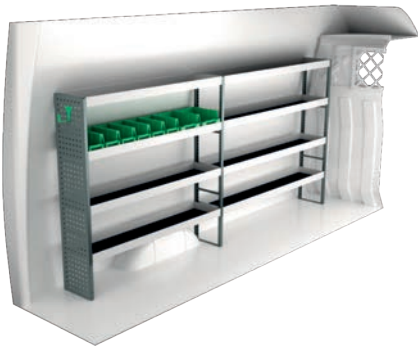

Art.Nr	LxTxH	Kg
F41440	3054x300x1440 mm	64

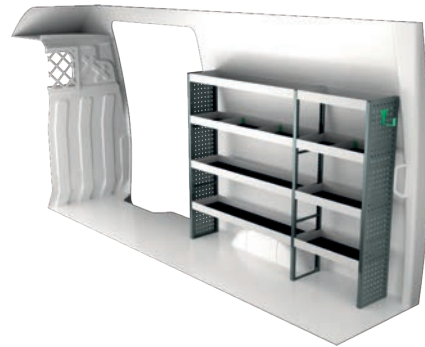

Art.Nr	LxTxH	Kg
F41441	1880x300x1440 mm	44

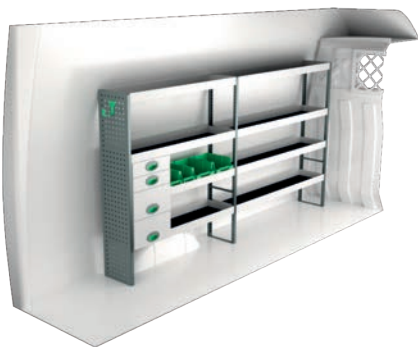

Art.Nr	LxTxH	Kg
F41442	2662x300x1440 mm	72

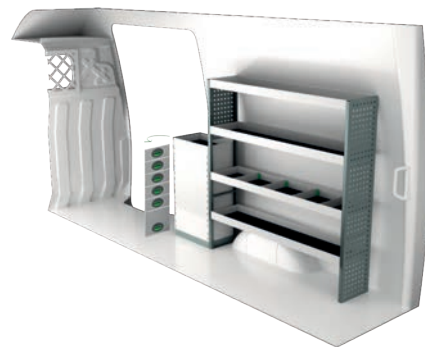

Art.Nr	LxTxH	Kg
F41443	1924x300x1440 mm	67

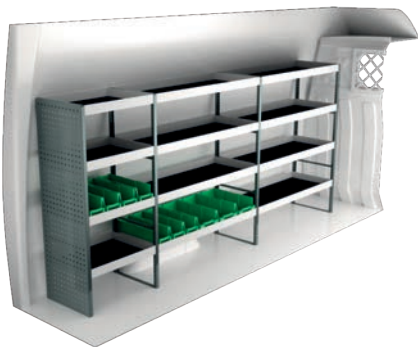

Art.Nr	LxTxH	Kg
F41444	3086x470x1440 mm	96

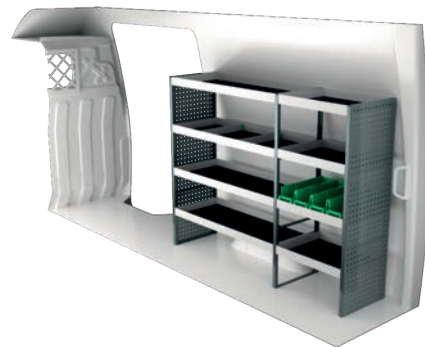

Art.Nr	LxTxH	Kg
F41445	1880x470x1440 mm	66

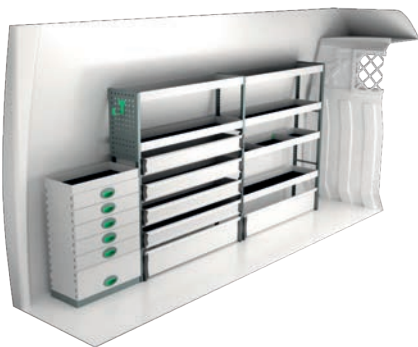

Art.Nr	LxTxH	Kg
F41446	3053x300x1440 mm	109



Art.Nr	LxTxH	Kg
F41447	1955x300x1440 mm	89

# IVECO DAILY 16 M<sup>3</sup> H2

Scannen Sie den QR-Code auf der ersten Seite, um Informationen zu Preisen, Montage und den in den Vorschlägen enthaltenen Teilen zu erhalten.

Bei Elektro- und Hybridfahrzeugen wird der Einbau durch erfahrene Monteure empfohlen; Batterien und Kabel für ca. 400 V sind zu berücksichtigen; eventuell zuzüglich Kosten für Fußboden.

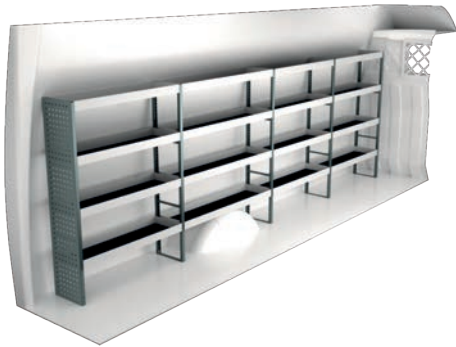

Art.Nr	LxTxH	Kg
F41460	4323x300x1440 mm	89

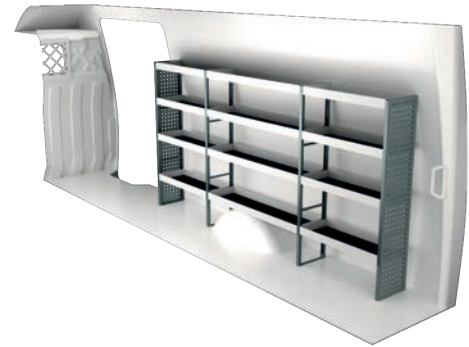

Art.Nr	LxTxH	Kg
F41461	2870x300x1440 mm	60

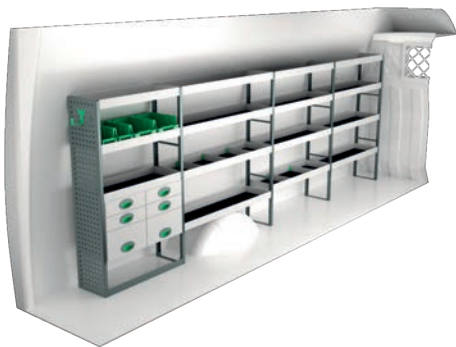

Art.Nr	LxTxH	Kg
F41462	4110x300x1440 mm	110

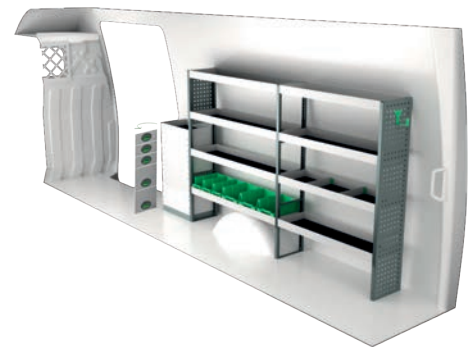

Art.Nr	LxTxH	Kg
F41463	2736x300x1440 mm	83

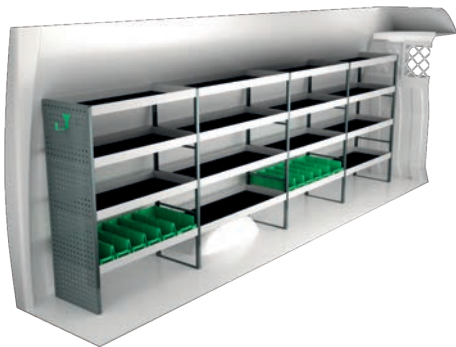

Art.Nr	LxTxH	Kg
F41464	4323x470x1440 mm	129

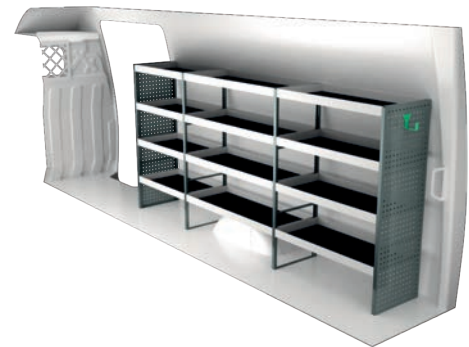

Art.Nr	LxTxH	Kg
F41465	3083x470x1440 mm	96

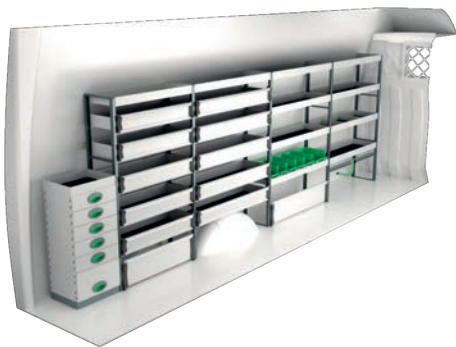

Art.Nr	LxTxH	Kg
F41466	4322x300x1440 mm	147

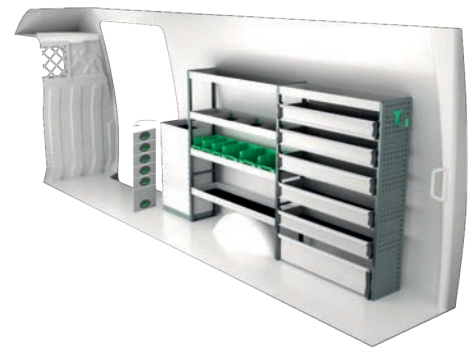

Art.Nr	LxTxH	Kg
F41467	2737x300x1440 mm	104

# IVECO DAILY 17,5 M<sup>3</sup> H2

Scannen Sie den QR-Code auf der ersten Seite, um Informationen zu Preisen, Montage und den in den Vorschlägen enthaltenen Teilen zu erhalten.

Bei Elektro- und Hybridfahrzeugen wird der Einbau durch erfahrene Monteure empfohlen; Batterien und Kabel für ca. 400 V sind zu berücksichtigen; eventuell zuzüglich Kosten für Fußboden.

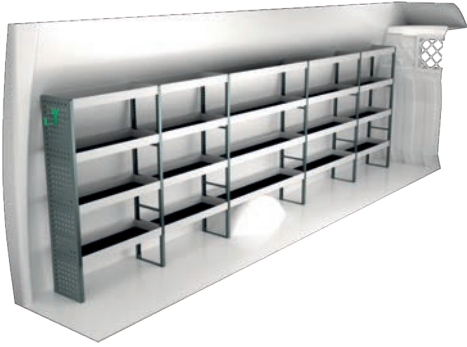

Art.Nr	LxTxH	Kg
F41480	4712x300x1440 mm	94

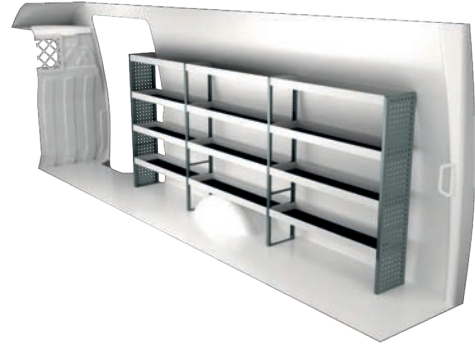

Art.Nr	LxTxH	Kg
F41481	3475x300x1440 mm	74

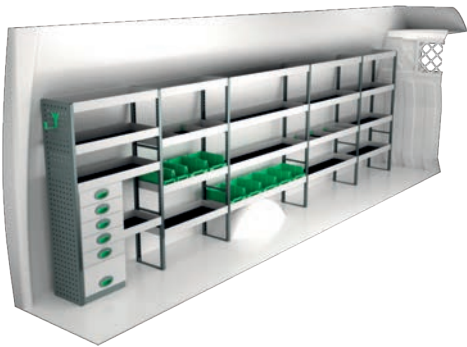

Art.Nr	LxTxH	Kg
F41482	4746x300x1440 mm	123

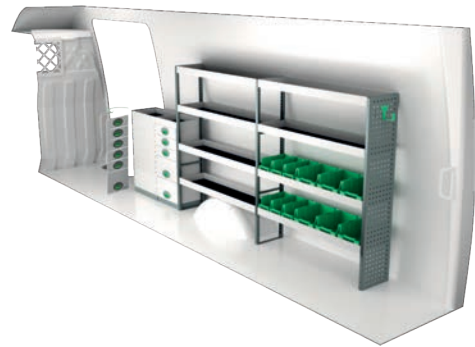

Art.Nr	LxTxH	Kg
F41483	3308x300x1440 mm	116

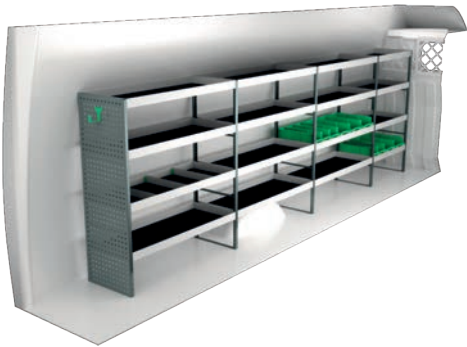

Art.Nr	LxTxH	Kg
F41484	4468x470x1440 mm	134

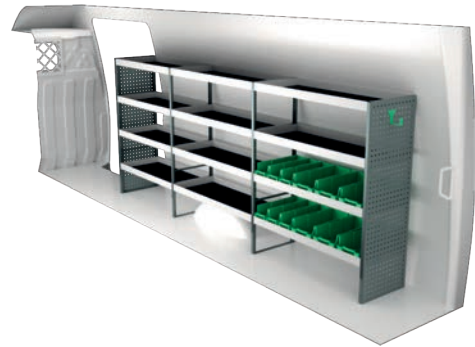

Art.Nr	LxTxH	Kg
F41485	3475x470x1440 mm	111

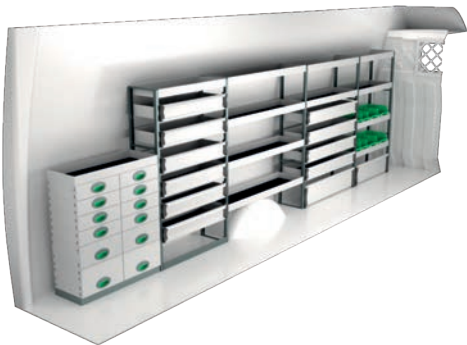

Art.Nr	LxTxH	Kg
F41486	4680x300x1440 mm	175

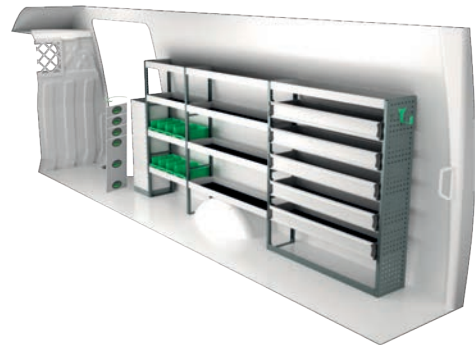

Art.Nr	LxTxH	Kg
F41487	3470x300x1440 mm	114

## IVECO DAILY 13,4 M<sup>3</sup> H3

Scannen Sie den QR-Code auf der ersten Seite, um Informationen zu Preisen, Montage und den in den Vorschlägen enthaltenen Teilen zu erhalten.

Bei Elektro- und Hybridfahrzeugen wird der Einbau durch erfahrene Monteure empfohlen; Batterien und Kabel für ca. 400 V sind zu berücksichtigen; eventuell zuzüglich Kosten für Fußboden.

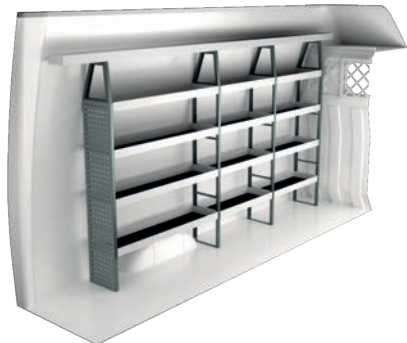

Art.Nr	LxTxH	Kg
F41500	2868x300x1795 mm	72



Art.Nr	LxTxH	Kg
F41501	1876x300x1840 mm	61

## IVECO DAILY 18 M<sup>3</sup> H3

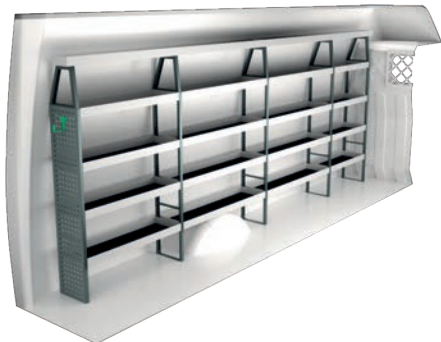

Art.Nr	LxTxH	Kg
F41520	4288x300x1795 mm	108

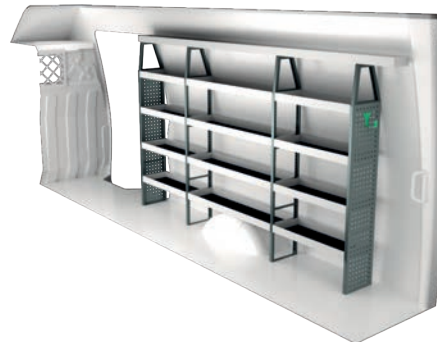

Art.Nr	LxTxH	Kg
F41521	2870x300x1795 mm	75

## IVECO DAILY 19,6 M<sup>3</sup> H3

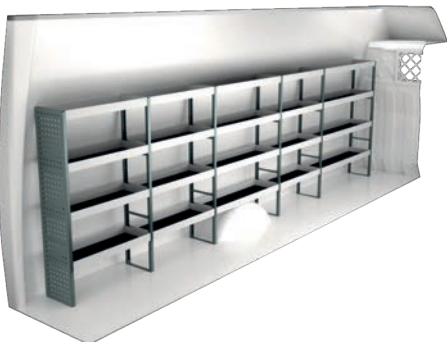

Art.Nr	LxTxH	Kg
F41540	4712x300x1440 mm	94



Art.Nr	LxTxH	Kg
F41541	3475x300x1840 mm	88

# INFORMATION



## ALLGEMEINE

Das Unternehmen ist gemäß folgender Bestimmungen zertifiziert: SS-EN ISO 9001:2015 zur Sicherstellung der Verwaltungsqualität und für eine hohe Liefersicherheit.

Alle von System Edström verwendeten Materialien sind zu 100% recycelbar. System Edström Bilinredningar AB ist nach den Richtlinien SS-EN ISO 14001:2015, umweltzertifiziert.



## MERKEN

Durch die Wahl von System Edström Fahrzeugeinrichtungen in Ihrem Fahrzeug haben Sie die erste und wichtigste Wahl getroffen um Ihren mobilen Arbeitsplatz sicher und funktionell zu gestalten. Ab jetzt ist es Ihre eigene Verantwortung wie sicher und funktionell Sie Ihren Arbeitsplatz einrichten.

Denke daran: Als Fahrer Ihres Fahrzeuges sind Sie selbst dafür verantwortlich wenn Sie oder andere Personen durch fehlerhafte Lagerung oder Verzerrung der Ladung zu Schaden kommen.



## SICHERHEIT

Wir führen regelmäßig Crashtests unserer Ausrüstung gemäß der für Fahrzeugeinrichtung geltenden Norm INRS NS 286 am RISE Research Institute of Sweden AB durch.

Weitere Tests werden in verschiedenen Testanlagen durchgeführt, beispielsweise Schütteltests, die die langjährige Anwendung auf der Straße simulieren. Weiterhin führen wir eigene Zug- und Drucktests durch, um unter anderem die Festigkeit der Lastsicherungsprodukte zu überprüfen.

Mehr zu diesen Tests erfahren Sie auf unserer Homepage [www.systemedstrom.com](http://www.systemedstrom.com).



### Schraubstock

Tiefe	Breite	Höhe	Kg	Art.Nr
360	135	140	10,3	5004

Unser geschmiedeter Schraubstock wird komplett mit Rohrbacken und drehbarer Platte geliefert. Maximalöffnung 140 mm. Schlagfläche 45 x 63 mm.



### Ausziehbarer Schraubstockhalter

Tiefe	Breite	Höhe	⇔	Kg	Art.Nr
1110	170	195	600	9,4	5012
1110	170	80	600	8,9	5013

Plattenmaß 170 x 158 mm. Inkl. Schutz 2950.

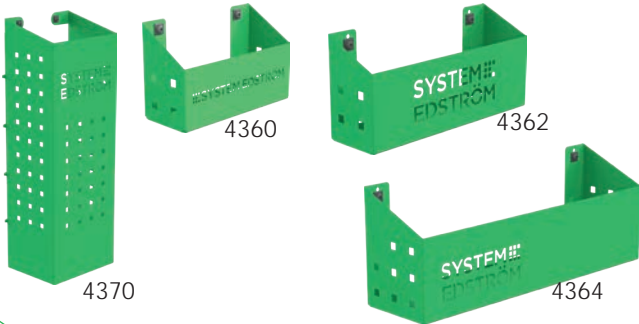

### Körbe für Werkzeugtafeln

Tiefe	Breite	Höhe	Kg	Art.Nr
82	200	80	0,5	4360
82	285	102	0,8	4362
122	455	122	1,5	4364
153	179	575	3,0	4370

Eine Reihe Körbe, die (fast) jedes Verwahrungsproblem lösen.



### Leiterhalterung für den Fahrzeuginnenraum

Länge	Kg	Art.Nr
2400	5,5	T8900

Eine Leiterhalterung zur Montage innen an der Decke. Die Aluminiumschiene besteht aus zwei Teilen mit Verbindungsstück.





### Schlauch-/Kabelhalter

Tiefe	Breite	Höhe	Kg	Art.Nr
79	267	168	0,5	4077

### Flaschen-/Dosenhalter

66	194	123	0,4	4349
----	-----	-----	-----	------

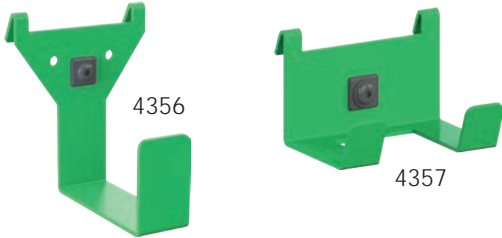

### Universalhaken

Tiefe	Breite	Höhe	Kg	Art.Nr
85	80	100	0,2	4356
61	83	55	0,1	4357

Einfach unkompliziert! Robuste Haken, die man in unsere Werkzeugtafeln bzw. an den Kanten von Auflagewannen einhängen kann.

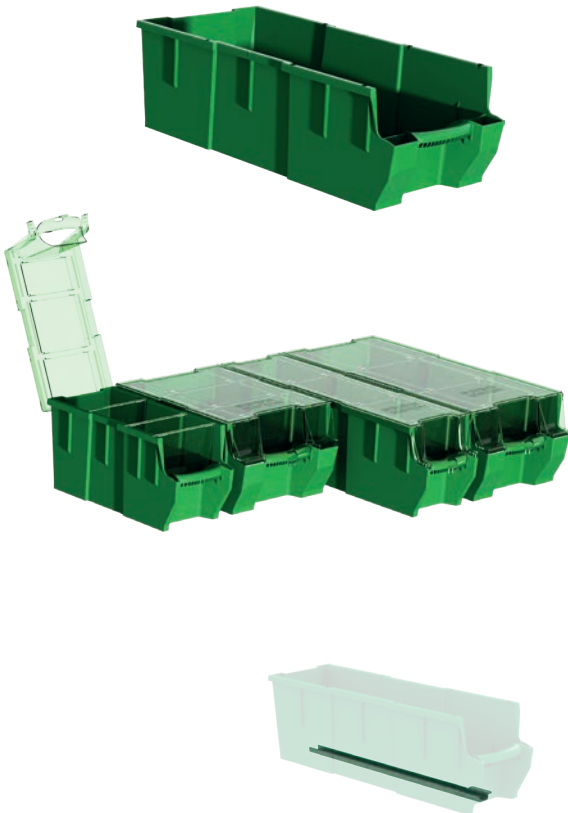

### Kunststoffkästen

Tiefe	Breite	Höhe	Kg	Art.nr
300	145	154	0,4	3050
300	235	154	0,5	3052
470	145	154	0,5	3055
470	235	154	0,5	3057

### Transparenter Deckel für Kunststoffkästen

Tiefe	Breite	Passt	Kg	Art.nr
300	150	3050	0,2	3060
300	240	3052	0,2	3062
470	150	3055	0,2	3065
470	240	3057	0,4	3067

### Unterteiler für Kunststoffkästen

Breite	Höhe	Passt	Art.nr
140	154	3050, 55	3070
230	154	3052, 57	3072

### Kastenhalterung für Klappfrontwannen

Tiefe	Kg	Art.nr
300	0,1	3081
470	0,2	3082

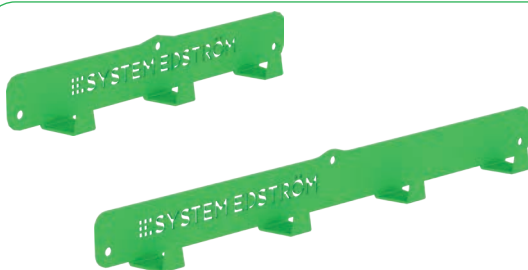

### Kleiderhaken

Tiefe	Breite	Höhe	Kg	Art.Nr
31	295	40	0,3	2706
31	465	40	0,5	2708

Auch wenn wir sie Kleiderhaken nennen, kann man an diesen Haken aufhängen, was man will.



### Spanngurt mit Befestigungen

Information	Breite	Art.Nr
1200 mm, Nylongurt	25	4365
1000 mm, Elastiskgurt	25	4366

Die Halterungen sind an unsere Lochbleche angepasst.



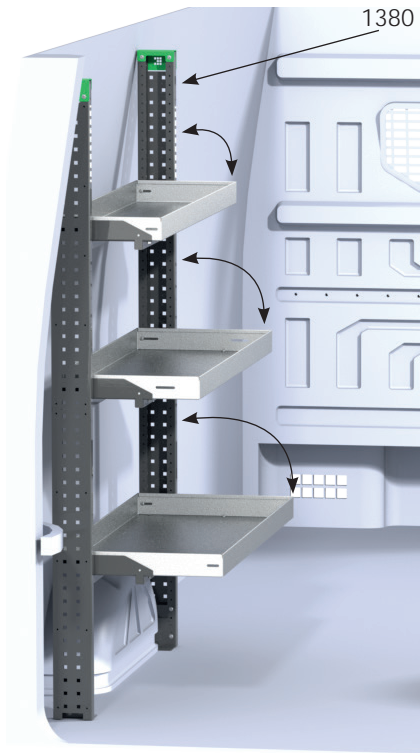

### Flexi Regalseitenstütze

Tiefe	Breite	Höhe	Info.	Kg	Art.Nr
112	32	1788	2/Satz	11,8	1380
112	31	1788	1/Satz	4,9	1382

### Flexi Wannenhalterung

Tiefe	Breite	Höhe	Passend	Kg	Art.Nr
275	830	83	784	3,1	1308
275	1043	83	997	3,5	1312
275	1222	83	1176	3,9	1316
275	1435	83	1389	4,4	1322
275	1614	83	1568	4,8	1326

### Flexi Regalwinkel

Information	Kg	Art.Nr
Für 160-Wannen, 2/Satz	0,6	1340
Für 300x 400 & 470-Wannen, 2/Satz	1,4	1342

### Flexi Gasdämpfer

Information	Kg	Art.Nr
2/Satz	0,1	1386

Die Regalseitenstützen können auf die gewünschte Höhe zugeschnitten werden. Bei Montage in einer Flexi Wannenhalterung erhöht sich die Nutzlast der Wannen auf 100 kg bei gleichmäßig verteilter Last. Die Aufgawannen können beim Einbau in vier unterschiedlichen Winkeln montiert werden: 0, 4, 8 bzw. 12°.

Aufgawannen sind gesondert wählbar: 300, 400 bzw. 470 mm tief. Auch für Klappfrontwannen 300 und 470 mm tief geeignet. Eine Wannenhalterung für alle Wannentiefen.

Mit den Regalwinkeln kann man 160mm tiefe Wannen mit den anderen Tiefen kombinieren. Die 160mm Wannen sind dann fest montiert und nicht klappbar.

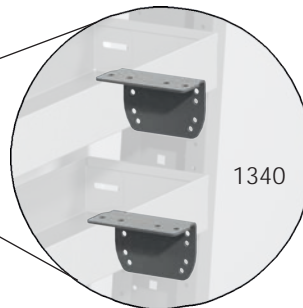

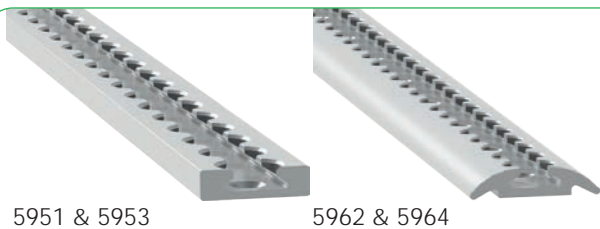

5951 & 5953

5962 & 5964



2813

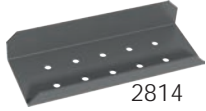

2814



5904



5905



5900

5901



5910



5911



5913



5915



5931 - 5935



5940



5993 & 5996

## Airline-Schiene

Länge	Kg	Art.Nr
295	0,2	5951
465	0,2	5953
1000	0,8	5962
1500	1,2	5964
3000 > 6	2,5	5968

## Airline-Lastösen

Information	Kg	Art.Nr
Rund-Aluminium	0,0	5900
Gerader schwarzer Kunststoff	0,1	5901

## Airline-Beschläge

Information	Kg	Art.Nr
Montagewinkel 53x80x112 mm	0,2	2813
Montagewinkel für Sockel 175x66x15/32 mm	0,3	2814
Beschlag für Regalseitenstütze	-	5904
Beschlag für Sperrholzplatte	-	5905
T-Mutter 2xM6	-	5910
T-Mutter 3xM6	-	5911
Befestigungsschraube M8x25	-	5913
Klemmbeschlag	0,3	5915

## Airline-Spanngurte

Information	Länge	Kg	Art.Nr
Spanngurte	200/ 700	0,1	5931
Spanngurte	200/1200	0,1	5933
Spanngurte	200/2200	0,2	5935
Spanngurte mit Ratsche	500/2500	0,3	5940
Sperrbalken, verstellbar	1100-1660	2,6	5993
Sperrbalken, verstellbar	1600-2160	3,5	5996

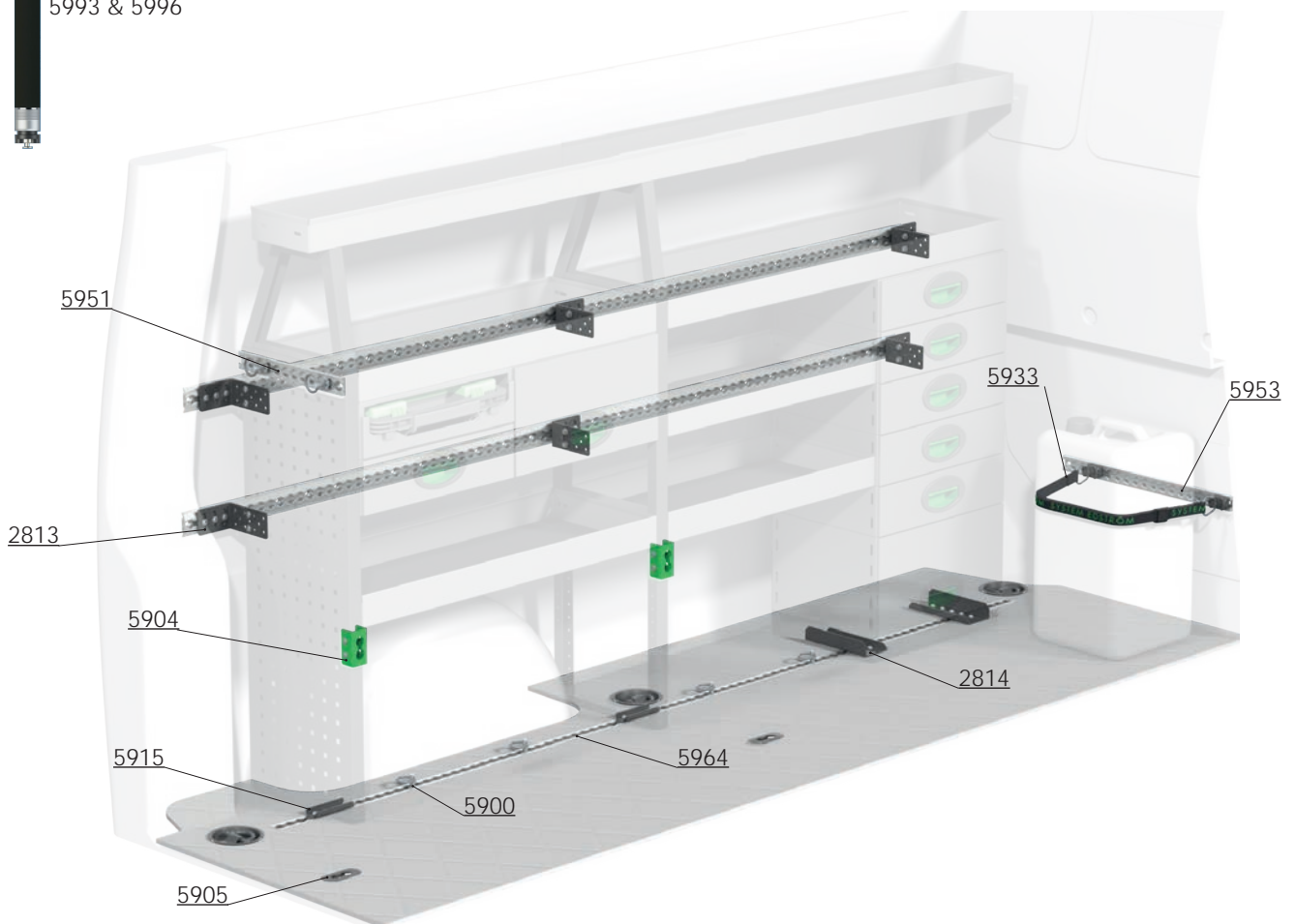



### Zubehörpaket Nr. 1

### Zubehörpaket Nr. 2

### Zubehörpaket Nr. 3

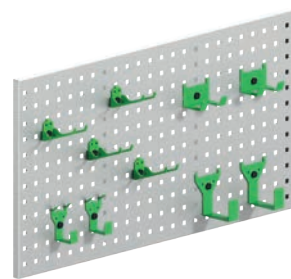
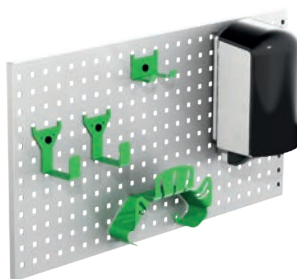
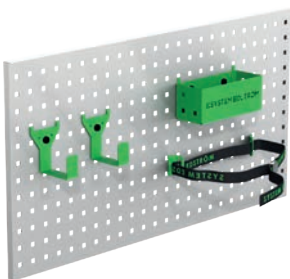

Art Nr

F11001

*Lochplatte nicht enthalten.*

Art Nr

F11002

*Lochplatte nicht enthalten.*

Art Nr

F11004

*Lochplatte nicht enthalten.*

[www.systemedstrom.com](http://www.systemedstrom.com)



GARANTIE



SICHERHEIT



QUALITÄT

# SYSTEM EDSTRÖM

SYSTEM EDSTRÖM BILINREDNINGAR AB  
Raseborgsgatan 11  
164 74 Kista  
Schweden

KONTAKT  
Bestellung +46 (0)10 102 95 00  
Verkauf +46 (0)10 102 95 01  
Zentrale +46 (0)8 590 920 20  
[info@edstrom.se](mailto:info@edstrom.se)